

Bijlage bij het BENOR productcertificaat nr. 270/2043/0043 uitgereikt op 22.04.2024.

Productie-eenheid:

Acciaierie di Verona S.P.A.
Zona Industriale Rivoli di Osoppo
IT-33010 OSOPPO (Udine)

Telefoon: +39/045 805 8111
Fax: +39/045 591 564
E-mail: acciaieriediverona@legalmail.it

Walsmerk: 0/4/9**Producten:**

LAMINE ETIRE BE 500 TS
BOBINES
Diamètres 8 à 16 mm
8-16mm

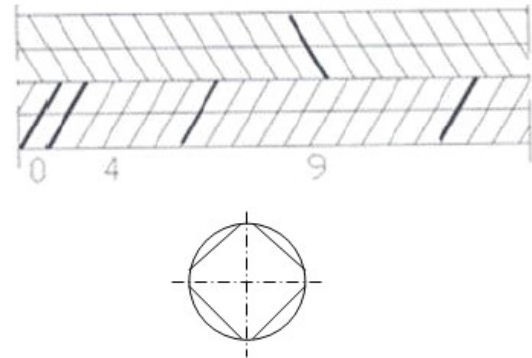
**Verkoopkantoor:**

Acciaierie di Verona S.P.A, Zona Industriale
Rivoli, IT - 33010 OSOPPO (Udine)

Telefoon: +39 0432 062811, Fax: +39 0432
062822

Annexe au certificat produit BENOR no. 270/2043/0043 délivré le 22.04.2024.**Unité de production:**

Acciaierie di Verona S.P.A.
Zona Industriale Rivoli di Osoppo
IT-33010 OSOPPO (Udine)

Téléphone: +39/045 805 8111
Fax: +39/045 591 564
E-mail: acciaieriediverona@legalmail.it

Marque de laminage: 0/4/9**Produits:**

LAMINE ETIRE BE 500 TS
BOBINES
Diamètres 8 à 16 mm
8-16mm

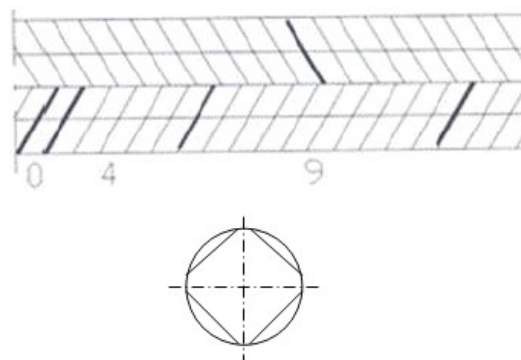
**Organisme de vente:**

Acciaierie di Verona S.P.A, Zona Industriale
Rivoli, IT - 33010 OSOPPO (Udine)

Téléphone: +39 0432 062811, Fax: +39 0432
062822

**Bijlage bij het BENOR productcertificaat nr. 270/2045/0045 uitgereikt op 22.04.2024.****Productie-eenheid:**

B.E.S. BRANDENBURGER
ELEKTROSTAHLWERKE GmbH
Woltersdorfer Strasse 40
DE-14770 BRANDENBURG AN DER HAVEL

Telefoon: +49 3381 350 14 209
Fax: +49 3381 350 14 210
E-mail: direktion.bes@rivagroup.com

Walsmerk: 0/1/1/6**Producten:**

LAMINE ETIRE BE 500 TS
BOBINES
Diamètres 6 à 16 mm
(« BES 500 NP »)
6-16mm

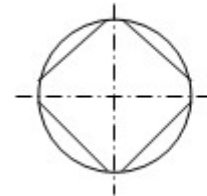
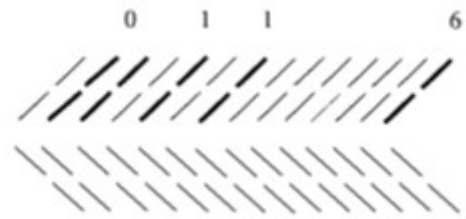
**Verkoopkantoor:**

Riva Stahl GmbH, Wolfgang Künstscher-Strasse
18, DE - 16761 HENNIGSDORF

Telefoon: +49 3302 806 13 231, Fax: +49 3302
806 9213 234, E-mail: verkauf.bst@rivagroup.com

Annexe au certificat produit BENOR no. 270/2045/0045 délivré le 22.04.2024.**Unité de production:**

B.E.S. BRANDENBURGER
ELEKTROSTAHLWERKE GmbH
Woltersdorfer Strasse 40
DE-14770 BRANDENBURG AN DER HAVEL

Téléphone: +49 3381 350 14 209
Fax: +49 3381 350 14 210
E-mail: direktion.bes@rivagroup.com

Marque de laminage: 0/1/1/6**Produits:**

LAMINE ETIRE BE 500 TS
BOBINES
Diamètres 6 à 16 mm
(« BES 500 NP »)
6-16mm

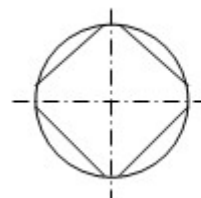
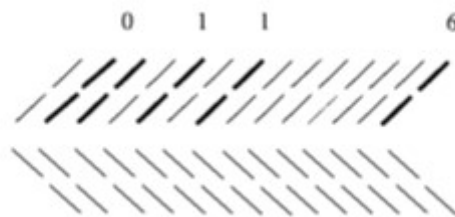
**Organisme de vente:**

Riva Stahl GmbH, Wolfgang Künstscher-Strasse
18, DE - 16761 HENNIGSDORF

Téléphone: +49 3302 806 13 231, Fax: +49 3302
806 9213 234, E-mail: verkauf.bst@rivagroup.com



Bijlage bij het BENOR productcertificaat nr. 271/2019/0019 uitgereikt op 22.04.2024.

Productie-eenheid:

BESTA Eisen- und Stahlhandelsges GmbH
Zur Rauhen Horst 7
DE-32312 LÜBBECKE

Telefoon: +49/574 12 710
Fax: +49/574 127 1118
E-mail:

Walsmerk: 0/1/3/5

Producten:

trefile de500bs
bobines
Diamètres 6- 16 mm

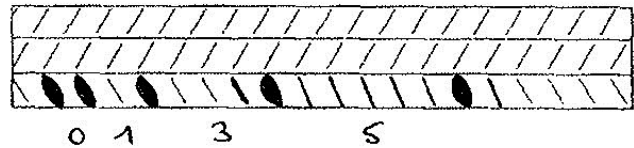

Verkoopkantoor:

BAUSTAHLGEWEBE Services GmbH, Postfach
13 / 31, DE - 69403 EBERBACH

Telefoon: +49 (0) 62 71 82 0, Fax: +49 (0) 62 71 82
208

Annexe au certificat produit BENOR no. 271/2019/0019 délivré le 22.04.2024.**Unité de production:**

BESTA Eisen- und Stahlhandelsges GmbH
Zur Rauhen Horst 7
DE-32312 LÜBBECKE

Téléphone: +49/574 12 710
Fax: +49/574 127 1118
E-mail:

Marque de laminage: 0/1/3/5**Produits:**

trefile de500bs
bobines
Diamètres 6- 16 mm

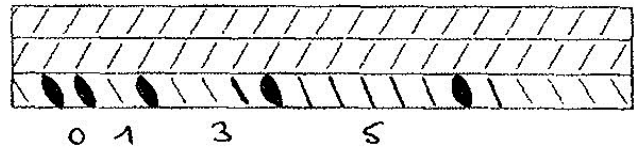
**Organisme de vente:**

BAUSTAHLGEWEBE Services GmbH, Postfach
13 / 31, DE - 69403 EBERBACH

Téléphone: +49 (0) 62 71 82 0, Fax: +49 (0) 62 71
82 208



Bijlage bij het BENOR productcertificaat nr. 270/2037/0037 uitgereikt op 22.04.2024.

Productie-eenheid:

Badische Stahlwerke GmbH - BSW Hattersheim
Rheinstrasse 31-39
DE-65795 HATTERSHEIM

Telefoon: +49/6190 918 817
Fax: +49/6190 918 840
E-mail: hattersheim-qs@hbs-gmbh.net

Walsmerk: 0/1/2/1

Producten:

LAMINE ETIRE BE 500 TS TWR

BOBINES et barres

**Diamètres 6 mm - 20 mm pour bobines -6-25mm
pour barres**



0 1 2 1



Verkoopkantoor:

BVG Bewehrungsstahl Vertriebsgesellschaft
mbH, Friedrichstrasse 16, DE - 69412 Eberbach

Telefoon: +49 6271 82-130, E-mail:
mail@bvgmbh.de



Annexe au certificat produit BENOR no. 270/2037/0037 délivré le 22.04.2024.

Unité de production:

Badische Stahlwerke GmbH - BSW Hattersheim
Rheinstrasse 31-39
DE-65795 HATTERSHEIM

Téléphone: +49/6190 918 817
Fax: +49/6190 918 840
E-mail: hattersheim-qs@hbs-gmbh.net

Marque de laminage: 0/1/2/1

Produits:

LAMINE ETIRE BE 500 TS TWR

BOBINES et barres

**Diamètres 6 mm - 20 mm pour bobines -6-25mm
pour barres**



0 1 2 1



Organisme de vente:

BVG Bewehrungsstahl Vertriebsgesellschaft
mbH, Friedrichstrasse 16, DE - 69412 Eberbach

Téléphone: +49 6271 82-130, E-mail:
mail@bvgmbh.de

Bijlage bij het BENOR productcertificaat nr. 270/2039/0039 uitgereikt op 22.04.2024.

Productie-eenheid:

Badische Stahlwerke GmbH - BSW Mülheim
Lippestrasse, 17-21
DE-45478 MÜLHEIM/RUHR

Telefoon: +49/208 590 939
Fax: +49 208 74044-209
E-mail: roland.thomas@bstg.de

Walsmerk: 0/1/2/1**Producten:**

LAMINE ETIRE BE 500 TS
BOBINES
Diamètres 6 à 25 mm
6-16mm

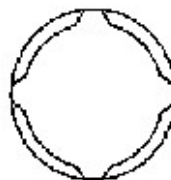
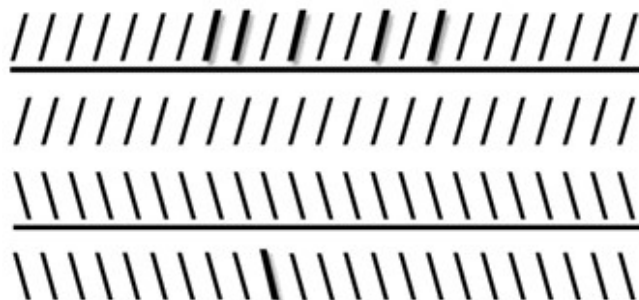
**Verkoopkantoor:**

BVG Bewehrungsstahl Vertriebsgesellschaft
mbH, Friedrichstrasse 16, DE - 69412 Eberbach

Telefoon: +49 6271 82-130, E-mail:
mail@bvgmbh.de

Annexe au certificat produit BENOR no. 270/2039/0039 délivré le 22.04.2024.**Unité de production:**

Badische Stahlwerke GmbH - BSW Mülheim
Lippestrasse, 17-21
DE-45478 MÜLHEIM/RUHR

Téléphone: +49/208 590 939
Fax: +49 208 74044-209
E-mail: roland.thomas@bstg.de

Marque de laminage: 0/1/2/1**Produits:**

LAMINE ETIRE BE 500 TS
BOBINES
Diamètres 6 à 25 mm
6-16mm

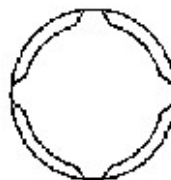
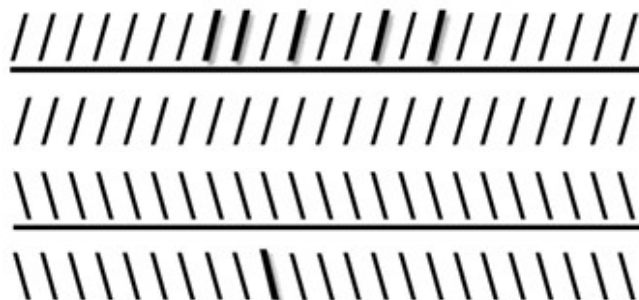
**Organisme de vente:**

BVG Bewehrungsstahl Vertriebsgesellschaft
mbH, Friedrichstrasse 16, DE - 69412 Eberbach

Téléphone: +49 6271 82-130, E-mail:
mail@bvgmbh.de

Bijlage bij het BENOR productcertificaat nr. 270/2008/0008 uitgereikt op 22.04.2024.

Productie-eenheid:

Celsa Huta Ostrowiec Sp. z.o.o.
ul. Samsonowicza 2
PL-27-400 Ostrowiec Świętokrzyski

Telefoon: +48/41 249 30 00
Fax: +48/41 249 22 22
E-mail: celsaho@celsaho.com

Walsmerk: 0/1/1/7

Producten:

**LAMINE BE 500 S
BARRES**
Diamètres 10 mm – 32 mm

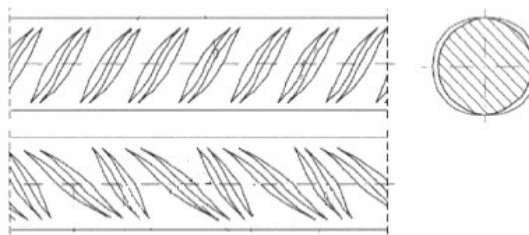

**LAMINE BE 500 S
BOBINES**
Diamètres 10 mm – 16 mm

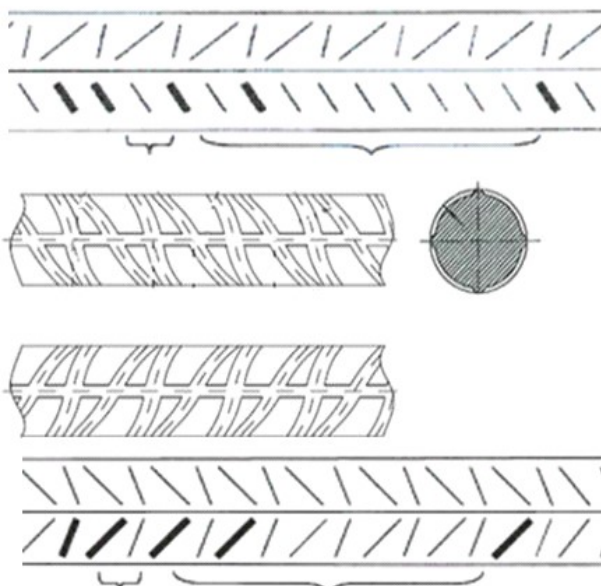

**LAMINE BE 500 S
BOBINES Nouveau profil**
Diamètres 10 mm – 16 mm

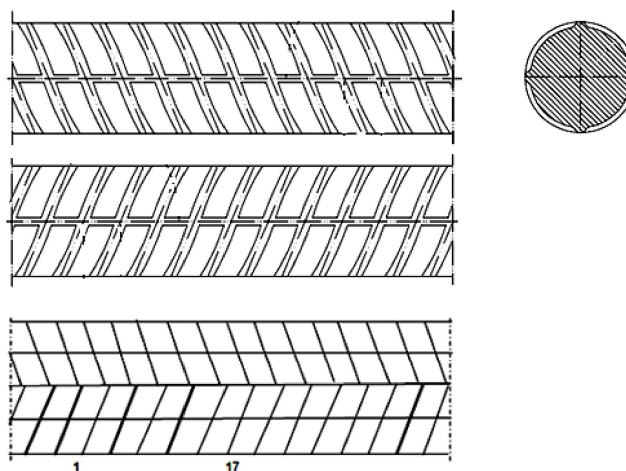

Verkoopkantoor:

CELSA Huta OSTROWIEC, Commercial Office
Sienna75, PL-00-833 WARSAW

Telefoon: +448424175950, Fax: +48224175999,
E-mail: longproducts@celsaho.com

Annexe au certificat produit BENOR no. 270/2008/0008 délivré le 22.04.2024.

Unité de production:

Celsa Huta Ostrowiec Sp. z o.o.
 ul. Samsonowicza 2
 PL-27-400 Ostrowiec Świętokrzyski

Téléphone: +48/41 249 30 00
 Fax: +48/41 249 22 22
 E-mail: celsaho@celsaho.com

Marque de laminage: 0/1/1/7

Produits:

**LAMINE BE 500 S
 BARRES**
 Diamètres 10 mm – 32 mm

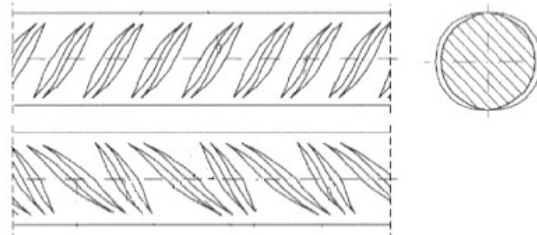

**LAMINE BE 500 S
 BOBINES**
 Diamètres 10 mm – 16 mm

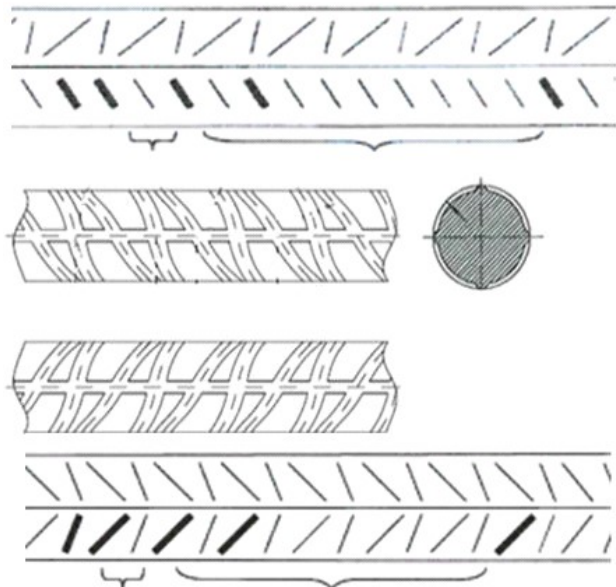

**LAMINE BE 500 S
 BOBINES Nouveau profil**
 Diamètres 10 mm – 16 mm

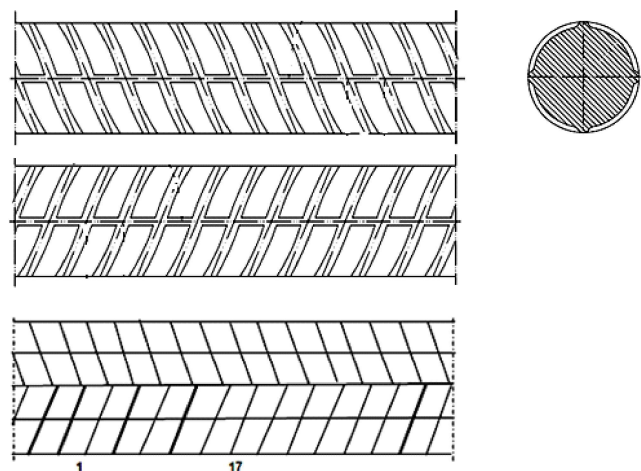

Organisme de vente:

CELSA Huta OSTROWIEC, Commercial Office
 Sienna75, PL-00-833 WARSAW

Téléphone: +448424175950, Fax: +48224175999,
 E-mail: longproducts@celsaho.com

Bijlage bij het BENOR productcertificaat nr. 270/2046/0046 uitgereikt op 22.04.2024.

Productie-eenheid:

ESF Elbe-Stahlwerke Feralpi GmbH
Gröbaer Strasse , 3
DE-01591 RIESA

Telefoon: +49/352 574 90
Fax: +49/352 574 910 9
E-mail: info@feralpi.de

Walsmerk: 0/1/2/6

Producten:

**LAMINE BE 500 S
BARRES**

Diamètres 10 mm – 40 mm

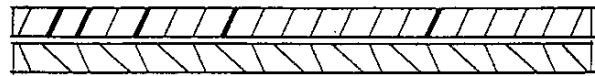

**LAMINE ETIRE BE 500 TS
BOBINES et barres**

Diamètres 8 mm – 16 mm pour bobines et 8-12 mm pour barres

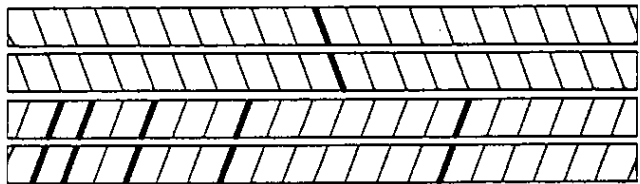
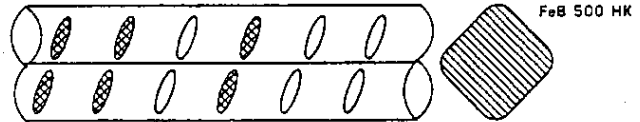

**LAMINE ETIRE BE 500 TS
BOBINES**

Diamètre 20 mm
BE 500 TS FWR

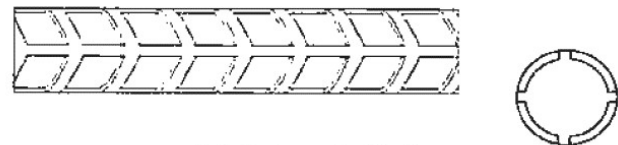
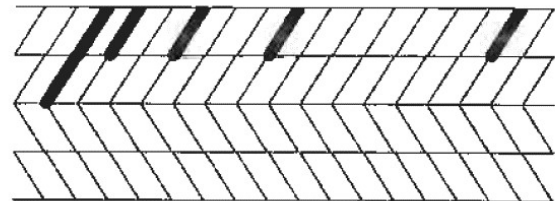

0 1 2 6 op 1 ribrij

Diamètres 6 mm – 12 mm
BE 500 TS FWR
46ft4.png
New rolling marks

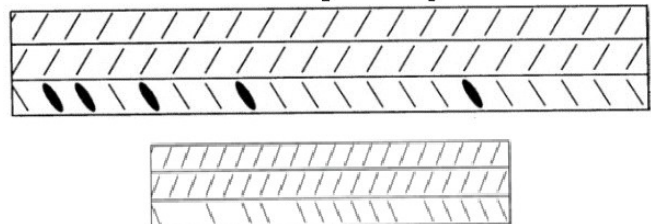



Verkoopkantoor:

FERALPI STAHLHANDEL GmbH, Gröbaer
Strasse , 3, DE-01591 RIESA

Telefoon: +49 (0) 3525 749 220, Fax: +49 (0) 3525
749 119, E-mail:
ralf.schilling@de.feralpigroup.com

Annexe au certificat produit BENOR no. 270/2046/0046 délivré le 22.04.2024.

Unité de production:

ESF Elbe-Stahlwerke Feralpi GmbH
 Gröbaer Strasse , 3
 DE-01591 RIESA

Téléphone: +49/352 574 90
 Fax: +49/352 574 910 9
 E-mail: info@feralpi.de

Marque de laminage: 0/1/2/6

Produits:

**LAMINE BE 500 S
 BARRES**

Diamètres 10 mm – 40 mm

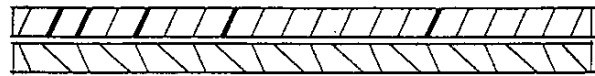

**LAMINE ETIRE BE 500 TS
 BOBINES et barres**

Diamètres 8 mm – 16 mm pour bobines et 8-12 mm pour barres

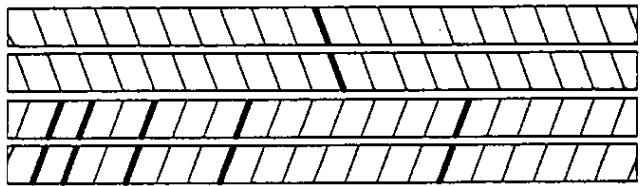
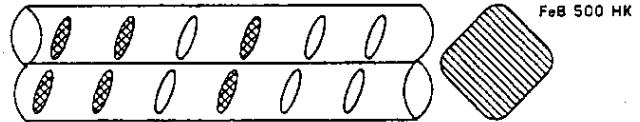

**LAMINE ETIRE BE 500 TS
 BOBINES**

Diamètre 20 mm
 BE 500 TS FWR

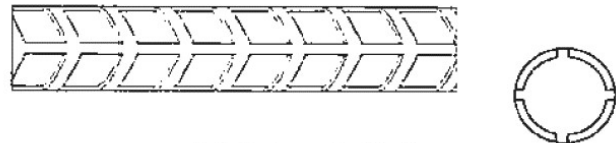
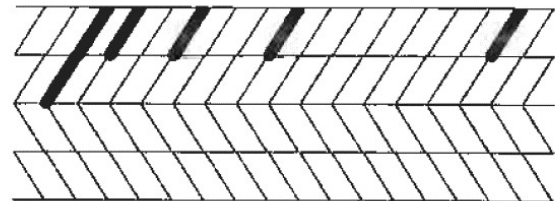

0 1 2 6 op 1 ribrij

Diamètres 6 mm – 12 mm
 BE 500 TS FWR
 46ft4.png
 New rolling marks

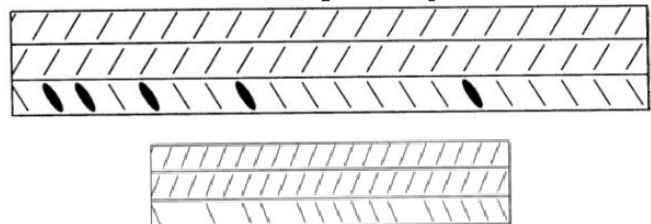



Organisme de vente:

FERALPI STAHLHANDEL GmbH, Gröbaer
Strasse , 3, DE-01591 RIESA

Téléphone: +49 (0) 3525 749 220, Fax: +49 (0)
3525 749 119, E-mail:
ralf.schilling@de.feralpigroup.com



Bijlage bij het BENOR productcertificaat nr. 270/2048/0048 uitgereikt op 22.04.2024.

Productie-eenheid:

FERRIERE NORD S.P.A.
Zona Industriale Rivoli
IT-33010 OSOPPO (UD)

Telefoon: +39/0432 062 811
Fax: +39/0432 062 800
E-mail: andrea.floreani@pittini.it

Walsmerk: 0/4/7

Producten:

LAMINE BE 500 S
Bobines
Diamètre 20 mm

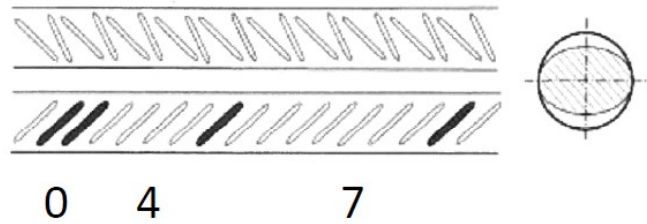

Verkoopkantoor:

FERRIERE NORD, Zona Industriale Rivoli, IT-33010 OSOPPO (UD)

Telefoon: +39/0432 062811, Fax: +39/0432 062800, E-mail: andrea.floreani@pittini.it



Annexe au certificat produit BENOR no. 270/2048/0048 délivré le 22.04.2024.

Unité de production:

FERRIERE NORD S.P.A.
Zona Industriale Rivoli
IT-33010 OSOPPO (UD)

Téléphone: +39/0432 062 811

Fax: +39/0432 062 800

E-mail: andrea.floreani@pittini.it

Marque de laminage: 0/4/7

Produits:

LAMINE BE 500 S
Bobines
Diamètre 20 mm

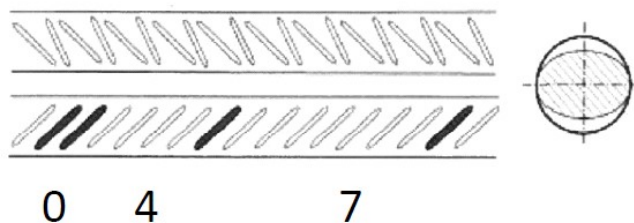

Organisme de vente:

FERRIERE NORD, Zona Industriale Rivoli, IT-33010 OSOPPO (UD)

Téléphone: +39/0432 062811, Fax: +39/0432 062800, E-mail: andrea.floreani@pittini.it



Bijlage bij het BENOR productcertificaat nr. 270/2032/0032 uitgereikt op 22.04.2024.

Productie-eenheid:

STAHL GERLAFINGEN AG
Bahnhofstrasse Postfach
CH-4563 GERLAFINGEN

Telefoon: +41/32 674 22 22
Fax: +4/32 674 28 46
E-mail: info.ch@beltrame-group.com

Walsmerk: 0/2/1/7**Producten:**

LAMINES ETIRE BE 500 TS
BOBINES
Diamètre 6 mm – 20 mm
6-16mm

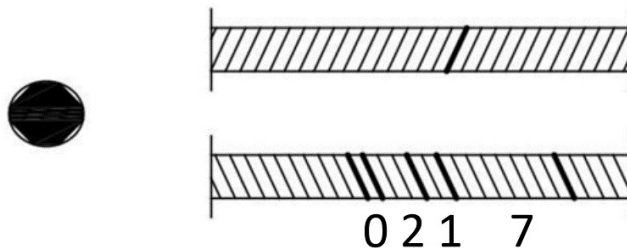
**Verkoopkantoor:**

STAHL GERLAFINGEN AG, Bahnhofstrasse
Postfach, CH-4563 GERLAFINGEN

Telefoon: +41 32 674 27 01, Fax: +41 32 674 28
46, E-mail: hsmagghe@stahlgerlafingen.com



Annexe au certificat produit BENOR no. 270/2032/0032 délivré le 22.04.2024.

Unité de production:

STAHL GERLAFINGEN AG
Bahnhofstrasse Postfach
CH-4563 GERLAFINGEN

Téléphone: +41/32 674 22 22

Fax: +4/32 674 28 46

E-mail: info.ch@beltrame-group.com

Marque de laminage: 0/2/1/7**Produits:**

LAMINES ETIRE BE 500 TS
BOBINES
Diamètre 6 mm – 20 mm
6-16mm

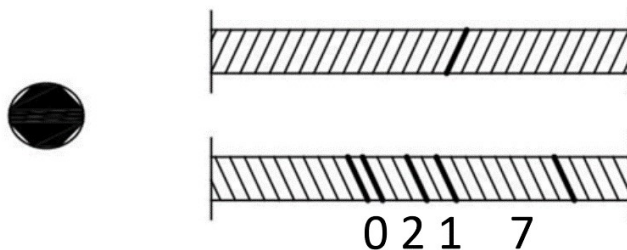
**Organisme de vente:**

STAHL GERLAFINGEN AG, Bahnhofstrasse
Postfach, CH-4563 GERLAFINGEN

Téléphone: +41 32 674 27 01, Fax: +41 32 674 28
46, E-mail: hsmagghe@stahlgerlafingen.com



Bijlage bij het BENOR productcertificaat nr. 271/2041/0041 uitgereikt op 22.04.2024.

Productie-eenheid:

H.E.B. HESSISCHE BEWEHRUNGSTAHL GmbH
Rheinstrasse 31-39
DE-65795 HATTERSHEIM

Telefoon: +49/6190 9188 0
Fax: mail@hbs-gmbh.net
E-mail:

Walsmerk: 0/1/2/3

Producten:

TREFILE. DE 500 BS
BOBINES et BARRES
Diamètres 6 – 12 mm

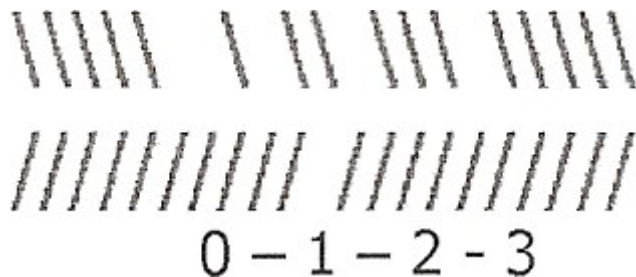

Verkoopkantoor:

Baustahlgewebe Services GmbH, Postfach 13 /
31, DE - 69403 Eberbach

Telefoon: +49 (0) 62 71 82 0, Fax: +49 (0) 62 71 82
208



Annexe au certificat produit BENOR no. 271/2041/0041 délivré le 22.04.2024.

Unité de production:

H.E.B. HESSISCHE BEWEHRUNGSTAHL GmbH
Rheinstrasse 31-39
DE-65795 HATTERSHEIM

Téléphone: +49/6190 9188 0
Fax: mail@hbs-gmbh.net
E-mail:

Marque de laminage: 0/1/2/3

Produits:

TREFILE. DE 500 BS
BOBINES et BARRES
Diamètres 6 – 12 mm

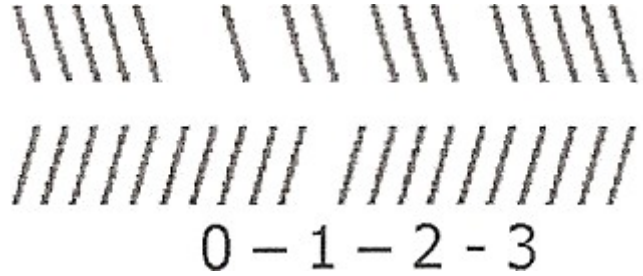

Organisme de vente:

Baustahlgewebe Services GmbH, Postfach 13 /
31, DE - 69403 Eberbach

Téléphone: +49 (0) 62 71 82 0, Fax: +49 (0) 62 71
82 208

Bijlage bij het BENOR productcertificaat nr. 270/2042/0042 uitgereikt op 22.04.2024.

Productie-eenheid:

H.E.S. Hennigsdorfer Elektrostahlwerke GmbH
 Hunsrückstrasse 56
 DE-54497 HORATH

Telefoon: +49/651 993 797 16
 Fax: +49/651 993 797 28
 E-mail: werkleitung.horath@rivagroup.com

Walsmerk: 0/1/6/6

Producten:

TREFILE DE 500 BS
BOBINES et BARRES
 Diamètres 5 mm – 16 mm

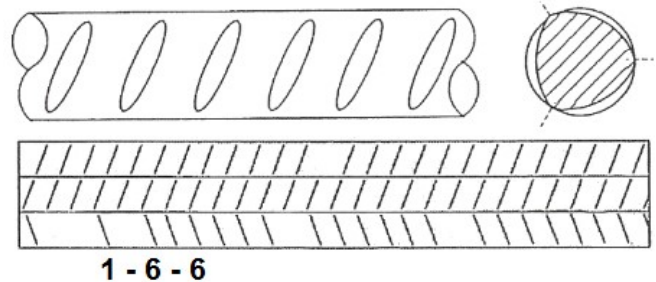

TREFILE BE 500 ES
BOBINES et barres
 Diamètres 6 mm – 12 mm
 pour les diamètres 6-12mm uniquement pour
 bobines

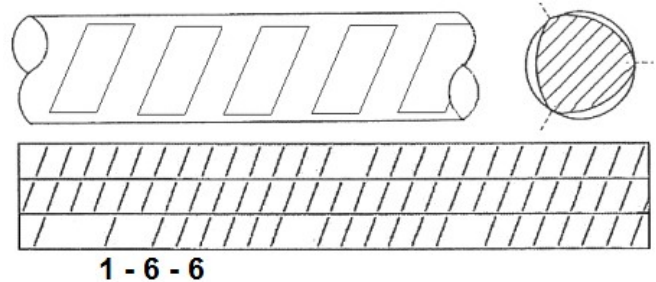

Verkoopkantoor:

RIVA STAHL GmbH, Wolfgang Küntscher-Strasse
 18, DE - 16761 HENNINGSDORF

Telefoon: 00.49/3302 806 13 231, Fax:
 00.49/3302 806 13 241, E-mail:
 verkauf.bst@rivagroup.com

Annexe au certificat produit BENOR no. 270/2042/0042 délivré le 22.04.2024.

Unité de production:

H.E.S. Hennigsdorfer Elektrostahlwerke GmbH
 Hunsrückstrasse 56
 DE-54497 HORATH

Téléphone: +49/651 993 797 16

Fax: +49/651 993 797 28

E-mail: werkleitung.horath@rivagroup.com

Marque de laminage: 0/1/6/6

Produits:

TREFILE DE 500 BS
BOBINES et BARRES
 Diamètres 5 mm – 16 mm

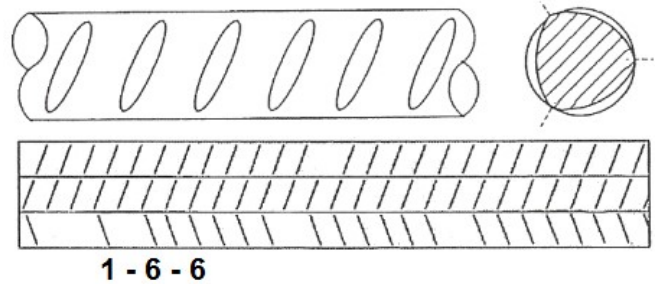

TREFILE BE 500 ES
BOBINES et barres
 Diamètres 6 mm – 12 mm
 pour les diamètres 6-12mm uniquement pour
 bobines

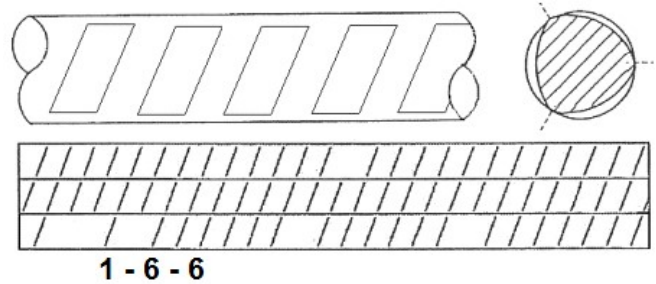

Organisme de vente:

RIVA STAHL GmbH, Wolfgang Küntscher-Strasse
 18, DE - 16761 HENNINGSDORF

Téléphone: 00.49/3302 806 13 231, Fax:

00.49/3302 806 13 241, E-mail:

verkauf.bst@rivagroup.com



Bijlage bij het BENOR productcertificaat nr. 270/2034/0034 uitgereikt op 22.04.2024.

Productie-eenheid:

İÇDAŞ ÇELİK ENERJİ TERSANE ve ULAŞIM
SANAYİ A.Ş.
Mahmutbey Mahallesi Dilmenler Caddesi No:20
TR-34218 BAGCILAR/ISTANBUL

Telefoon: +90/212 604 04 04
Fax: +90/212 550 20 24
E-mail: icdas@icdas.com.tr

Walsmerk: 0/9/7/2**Producten:**

LAMINES BE 500 S
BARRES

Diamètre 8 mm – 40 mm

LAMINES BE 500 S
BOBINES

Diamètre 6 mm – 12 mm

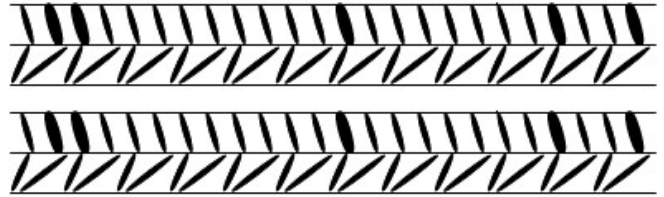
**Verkoopkantoor:**

İÇDAŞ ÇELİK ENERJİ TERSANE ve ULAŞIM
SANAYİ A.Ş., Mahmutbey Mahallesi Dilmenler
Caddesi No:20, TR-34218 BAGCILAR/ISTANBUL

Telefoon: +90/212 604 04 04, Fax: +90/212 550
20 24, E-mail: icdas@icdas.com.tr

**Annexe au certificat produit BENOR no. 270/2034/0034 délivré le 22.04.2024.****Unité de production:**

İÇDAŞ ÇELİK ENERJİ TERSANE ve ULAŞIM
SANAYİ A.Ş.
Mahmutbey Mahallesi Dilmenler Caddesi No:20
TR-34218 BAGCILAR/ISTANBUL

Téléphone: +90/212 604 04 04
Fax: +90/212 550 20 24
E-mail: icdas@icdas.com.tr

Marque de laminage: 0/9/7/2**Produits:**

**LAMINES BE 500 S
BARRES**

Diamètre 8 mm – 40 mm

**LAMINES BE 500 S
BOBINES**

Diamètre 6 mm – 12 mm

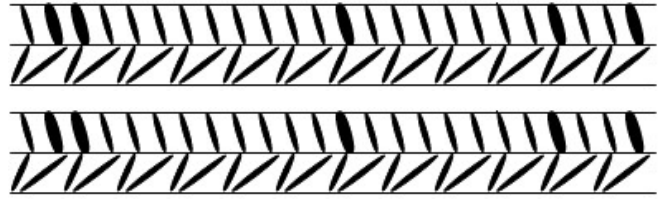
**Organisme de vente:**

İÇDAŞ ÇELİK ENERJİ TERSANE ve ULAŞIM
SANAYİ A.Ş., Mahmutbey Mahallesi Dilmenler
Caddesi No:20, TR-34218 BAGCILAR/ISTANBUL

Téléphone: +90/212 604 04 04, Fax: +90/212 550
20 24, E-mail: icdas@icdas.com.tr

Bijlage bij het BENOR productcertificaat nr. 270/2030/0030 uitgereikt op 22.04.2024.

Productie-eenheid:

NERVACERO S.A.

Barrio Ballonti s/n

ES-48510 Valle de Trapaga - Trapagaran Vizcaya

Telefoon: +34/944 93 90 00

Fax: +34/944 93 72 65

E-mail: info@nervacero.com

Walsmerk: 0/7/1/8

Producten:

**LAMINE BE 500 S
BARRES DROITES**
 Diamètres 8 mm – 40 mm
 8 – 16 mm

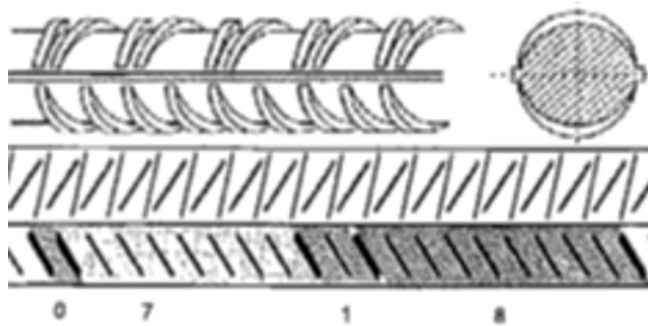

**LAMINE BE 500 S
BOBINES**
 Diamètres 8 mm – 20 mm
 pour diamètres 10-16mm

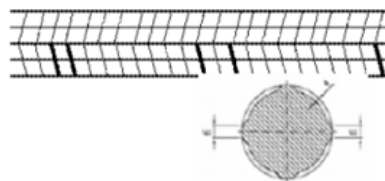

Verkoopkantoor:

NERVACERO S.A., Barrio Ballonti s/n, ES-48510
 TRAPAGARAN BIZKAIA

Telefoon: +34 (0)944 93 90 00, Fax: +34 (0)944 93
 72 65, E-mail: sales@nervacero.com

Annexe au certificat produit BENOR no. 270/2030/0030 délivré le 22.04.2024.

Unité de production:

NERVACERO S.A.

Barrio Ballonti s/n

ES-48510 Valle de Trapaga - Trapagaran Vizcaya

Téléphone: +34/944 93 90 00

Fax: +34/944 93 72 65

E-mail: info@nervacero.com

Marque de laminage: 0/7/1/8

Produits:

**LAMINE BE 500 S
BARRES DROITES**
 Diamètres 8 mm – 40 mm
 8 – 16 mm

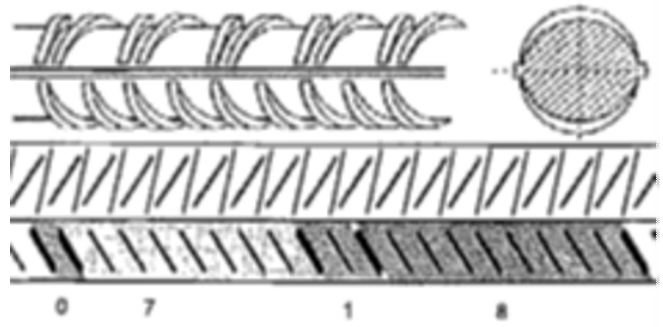

**LAMINE BE 500 S
BOBINES**
 Diamètres 8 mm – 20 mm
 pour diamètres 10-16mm

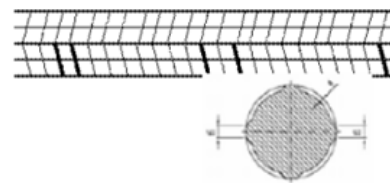

Organisme de vente:

NERVACERO S.A., Barrio Ballonti s/n, ES-48510
 TRAPAGARAN BIZKAIA

Téléphone: +34 (0)944 93 90 00, Fax: +34 (0)944
 93 72 65, E-mail: sales@nervacero.com

Bijlage bij het BENOR productcertificaat nr. 270/2047/0047 uitgereikt op 22.04.2024.

Productie-eenheid:

Van MERKSTEIJN Steel Netherlands B.V.
Bedrijvenpark Twente 237
NL-7602 KJ ALMELO

Telefoon: +31/546 588 200
Fax: +31/546 588 900
E-mail:

Walsmerk: 0/2/2/1

Producten:

**TREFILE DE 500 BS
BOBINES et BARRES**
Diamètres 5 mm – 16 mm

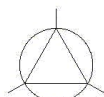

Op 1 ribrij voor rollen (coils),
netten en tralieliggers.

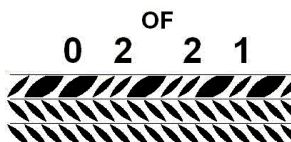
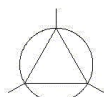

Op 1 van de 3 ribrijen voor rollen
(coils).

**LAMINE ETIRE BE 500 TS
BOBINES et BARRES**
Diamètres 6 mm – 16 mm

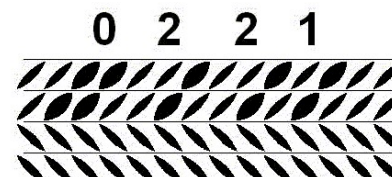
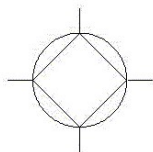

Op 2 van de 4 ribrijen

**TREFILE BE 500 ES
BOBINES et BARRES**
Diamètres 6 mm – 16 mm

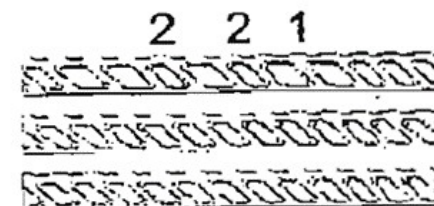

Verkoopkantoor:

VAN MERKSTEIJN Bouwstaal BV, Bedrijvenpark
Twente 237, NL – 7602 KJ ALMELO

Telefoon: 00.31/546588231, Fax:
00.31/546588910

Annexe au certificat produit BENOR no. 270/2047/0047 délivré le 22.04.2024.

Unité de production:

Van MERKSTEIJN Steel Netherlands B.V.
 Bedrijvenpark Twente 237
 NL-7602 KJ ALMELO

Téléphone: +31/546 588 200

Fax: +31/546 588 900

E-mail:

Marque de laminage: 0/2/2/1

Produits:

TREFILE DE 500 BS
BOBINES et BARRES
 Diamètres 5 mm – 16 mm

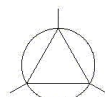

0 2 2 1



Op 1 ribrij voor rollen (coils),
 netten en tralieliggers.

OF

0 2 2 1



Op 1 van de 3 ribrijen voor rollen
 (coils).

LAMINE ETIRE BE 500 TS
BOBINES et BARRES
 Diamètres 6 mm – 16 mm

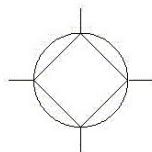

0 2 2 1

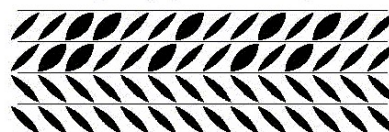

Op 2 van de 4 ribrijen

TREFILE BE 500 ES
BOBINES et BARRES
 Diamètres 6 mm – 16 mm



2 2 1

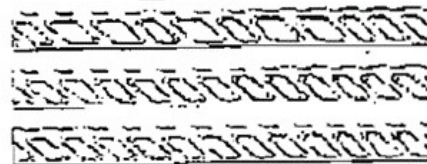

Organisme de vente:

VAN MERKSTEIJN Bouwstaal BV, Bedrijvenpark
 Twente 237, NL - 7602 KJ ALMELO

Téléphone: 00.31/546588231, Fax:
 00.31/546588910

Bijlage bij het BENOR productcertificaat nr. 270/2038/0038 uitgereikt op 22.04.2024.

Productie-eenheid:

Badische Stahlwerke GmbH - BSW Kehl
Graudenzer Strasse 45
DE-77694 KEHL / RHEIN

Telefoon: +49/7851 83-0
Fax: +49/7851 83-496
E-mail: info@bsw-kehl.de

Walsmerk: 0/1/2/1

Producten:

LAMINE BE 500 S
BARRES
Diamètres 10 mm – 40 mm
TEMPCORE 500
10-16mm

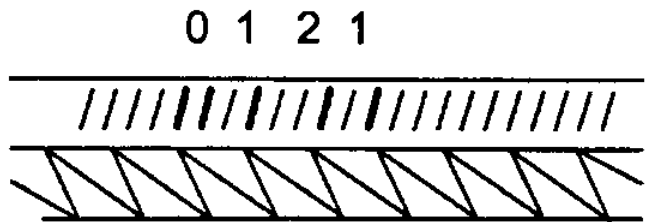

LAMINE ETIRE BE 500 TS
BARRES
Nouveau profil TWR
pour tous les diamètres concernés

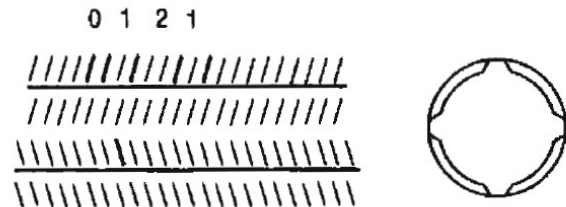

Verkoopkantoor:

BVG Bewehrungsstahl Vertriebsgesellschaft
mbH, Friedrichstrasse 16, DE - 69412 Eberbach

Telefoon: +49 6271 82-130, E-mail:
mail@bvgmbh.de

Annexe au certificat produit BENOR no. 270/2038/0038 délivré le 22.04.2024.

Unité de production:

Badische Stahlwerke GmbH - BSW Kehl
 Graudenzler Strasse 45
 DE-77694 KEHL / RHEIN

Téléphone: +49/7851 83-0
 Fax: +49/7851 83-496
 E-mail: info@bsw-kehl.de

Marque de laminage: 0/1/2/1

Produits:

**LAMINE BE 500 S
 BARRES**

Diamètres 10 mm – 40 mm
 TEMPCORE 500
 10-16mm

0 1 2 1

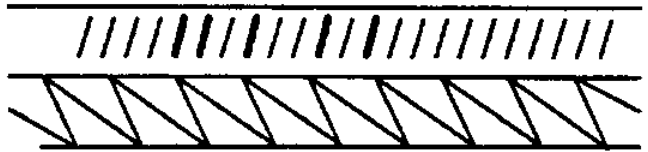

**LAMINE ETIRE BE 500 TS
 BARRES**

Nouveau profil TWR
 pour tous les diamètres concernés

0 1 2 1

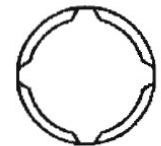
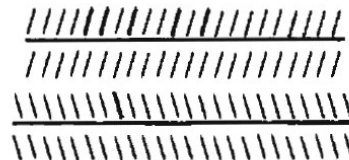

Organisme de vente:

BVG Bewehrungsstahl Vertriebsgesellschaft
 mbH, Friedrichstrasse 16, DE - 69412 Eberbach

Téléphone: +49 6271 82-130, E-mail:
 mail@bvgmbh.de

Bijlage bij het BENOR productcertificaat nr. 270/2007/0007 uitgereikt op 22.04.2024.

Productie-eenheid:

Celsa S.L.
 Polígono Industrial San Vicente, Carrer de la
 Ferralla 12
 ES-08755 CASTELLBISBAL

Telefoon: +34/93 773 04 00
 Fax: +34/93 773 05 52
 E-mail: info@gcelsa.com

Walsmerk: 0/7/5

Producten:

**LAMINE BE 500 S
 BARRES**
 Diamètres 8 mm – 32 mm

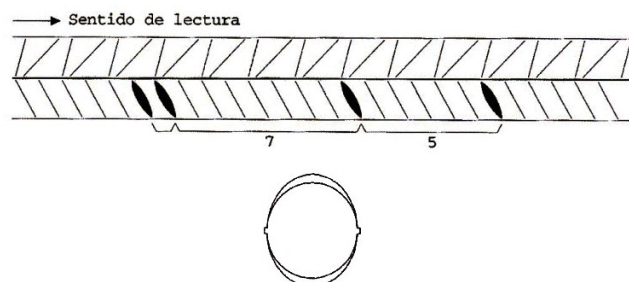

**LAMINE BE 500 S
 BOBINES**
 Diamètres 8 mm – 16 mm

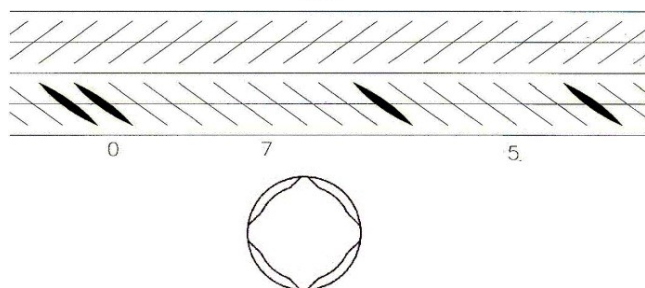

Verkoopkantoor:

CELISA, San Vicenten s/n, ES-08755
 CASTELLBISBAL

Telefoon: +34/93 773 05 00, Fax: +34/93 773 05
 02, E-mail: sales@gcelsa.com

Annexe au certificat produit BENOR no. 270/2007/0007 délivré le 22.04.2024.

Unité de production:

Celsa S.L.
 Polígono Industrial San Vicente, Carrer de la
 Ferralla 12
 ES-08755 CASTELLBISBAL

Téléphone: +34/93 773 04 00

Fax: +34/93 773 05 52

E-mail: info@gcelsa.com

Marque de laminage: 0/7/5

Produits:

LAMINE BE 500 S

BARRES

Diamètres 8 mm – 32 mm

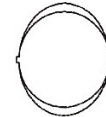
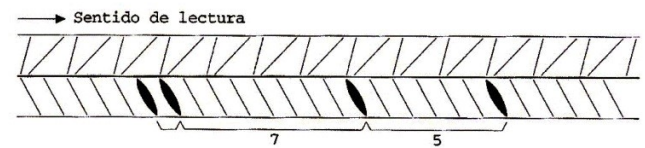

LAMINE BE 500 S

BOBINES

Diamètres 8 mm – 16 mm

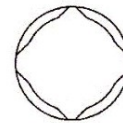
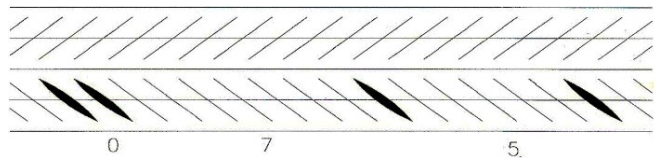

Organisme de vente:

CELSA, San Vicenten s/n, ES-08755
 CASTELLBISBAL

Téléphone: +34/93 773 05 00, Fax: +34/93 773 05
 02, E-mail: sales@gcelsa.com

Bijlage bij het BENOR productcertificaat nr. 270/2010/0010 uitgereikt op 22.04.2024.

Productie-eenheid:

CELSA ATLANTIC S.L.
 Calle Lugar de Lende s/n
 ES-15145 A LARACHA-A CORUNA

Telefoon: +34/981 012 620
 Fax: +34/981 643 023
 E-mail: info@celsaatlantic.com
 jrama@gcelsa.com

Walsmerk: 0/7/2/3

Producten:

LAMINE BE 500 S
BARRES
Diamètres 8 mm – 32 mm

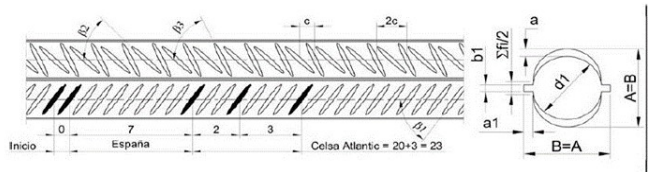

Verkoopkantoor:

CELSA ATLANTIC SL, Lende s/n, ES-15145 A
 LARACHA-A CORUNA

Telefoon: +34/981 012 620, Fax: +34/981 643
 023, E-mail: info@celsaatlantic.com
 jrama@gcelsa.com

Annexe au certificat produit BENOR no. 270/2010/0010 délivré le 22.04.2024.

Unité de production:

CELSA ATLANTIC S.L.
 Calle Lugar de Lende s/n
 ES-15145 A LARACHA-A CORUNA

Téléphone: +34/981 012 620
 Fax: +34/981 643 023
 E-mail: info@celsaatlantic.com
 jrama@gcelsa.com

Marque de laminage: 0/7/2/3

Produits:

LAMINE BE 500 S
BARRES
Diamètres 8 mm – 32 mm

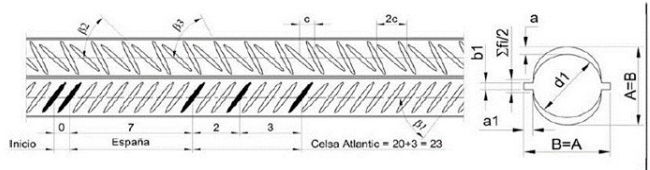

Organisme de vente:

CELSA ATLANTIC SL, Lende s/n, ES-15145 A
 LARACHA-A CORUNA

Téléphone: +34/981 012 620, Fax: +34/981 643
 023, E-mail: info@celsaatlantic.com
 jrama@gcelsa.com

Bijlage bij het BENOR productcertificaat nr. 270/2033/0033 uitgereikt op 22.04.2024.**Productie-eenheid:**

ÇOLAKOĞLU METALURJI A.Ş.
Rüzgarlıbahçe Mahalessi, Çam Pınarı Sk. No: 1
İç Kapı No: 16
TR-34805 BEYKOZ-ISTANBUL

Telefoon: +90/216 444 26 27
Fax: +90/216 537 14 01
E-mail: dtaskiran@colakoglu.com.tr

Walsmerk: 0/9/3**Producten:**

LAMINES BE 500 S
BARRES
Diamètre 8 mm – 32 mm

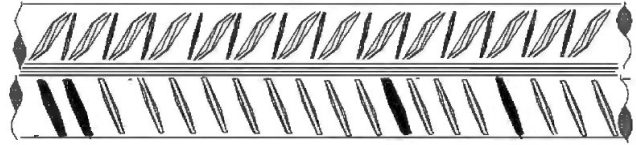
**Verkoopkantoor:**

ÇOLAKOĞLU METALURJI A.Ş., Rüzgarlıbahçe
Mah. Çam Pınarı Sk. No: 1 İç Kapı No: 16, TR-
34805 KAVACIK-BEYKOZ

Telefoon: +90/216 444 26 27, Fax: +90/216 537
14 01, E-mail: dtaskiran@colakoglu.com.tr

Annexe au certificat produit BENOR no. 270/2033/0033 délivré le 22.04.2024.**Unité de production:**

ÇOLAKOĞLU METALURJI A.Ş.
Rüzgarlıbahçe Mahalessi, Çam Pınarı Sk. No: 1
İç Kapı No: 16
TR-34805 BEYKOZ-ISTANBUL

Téléphone: +90/216 444 26 27
Fax: +90/216 537 14 01
E-mail: dtaskiran@colakoglu.com.tr

Marque de laminage: 0/9/3**Produits:**

LAMINES BE 500 S
BARRES
Diamètre 8 mm – 32 mm

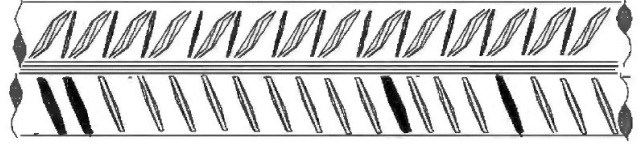
**Organisme de vente:**

ÇOLAKOĞLU METALURJI A.Ş., Rüzgarlıbahçe
Mah. Çam Pınarı Sk. No: 1 İç Kapı No: 16, TR-
34805 KAVACIK-BEYKOZ

Téléphone: +90/216 444 26 27, Fax: +90/216 537
14 01, E-mail: dtaskiran@colakoglu.com.tr

Bijlage bij het BENOR productcertificaat nr. 270/2018/0018 uitgereikt op 22.04.2024.**Productie-eenheid:**

FERALPI SIDERURGICA S.P.A.
Via C.N. Pasini 11
IT-25017 LONATO D/G (BRESCIA)

Telefoon: +39/30 99 961
Fax: feralpi@it.feralpigroup.com
E-mail:

Walsmerk: 0/4/5**Producten:**

LAMINE BE 500 S
Barres
Diamètres 8 - 40 mm

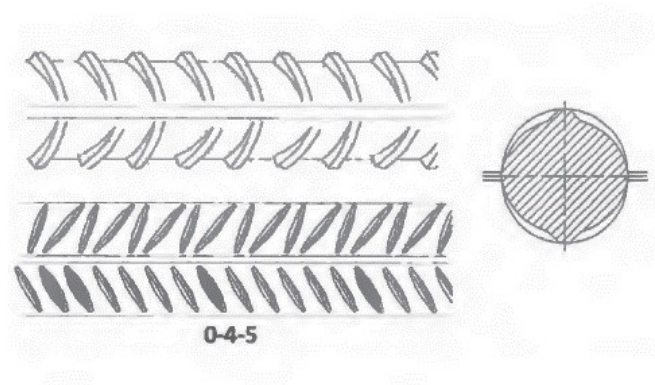
**Verkoopkantoor:**

FERALPI SIDERURGICA SPA, Via Aurelio Saffi 15,
IT-25021 BRESCIA

Telefoon: +39 030 99961, E-mail:
feralpi@it.feralpigroup.com

Annexe au certificat produit BENOR no. 270/2018/0018 délivré le 22.04.2024.

Unité de production:

FERALPI SIDERURGICA S.P.A.
Via C.N. Pasini 11
IT-25017 LONATO D/G (BRESCIA)

Téléphone: +39/30 99 961
Fax: feralpi@it.feralpigroup.com
E-mail:

Marque de laminage: 0/4/5

Produits:

LAMINE BE 500 S
Barres
Diamètres 8 - 40 mm

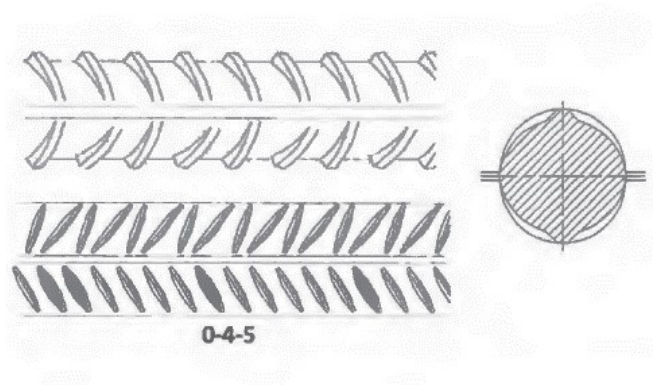

Organisme de vente:

FERALPI SIDERURGICA SPA, Via Aurelio Saffi 15,
IT-25021 BRESCIA

Téléphone: +39 030 99961, E-mail:
feralpi@it.feralpigroup.com



Bijlage bij het BENOR productcertificaat nr. 270/2015/0015 uitgereikt op 22.04.2024.

Productie-eenheid:

ITON SEINE S.A.S.
Quai de Seine B.P 13
FR-78270 BONNIERES /SEINE

Telefoon: +33/1 30 98 20 80

Fax: +33/1 30 98 91 57

E-mail:

Walsmerk: 0/3/9

Producten:

LAMINE BE 500 S
BARRES
Diamètres 8 mm – 16 mm
CRELOI 500 S

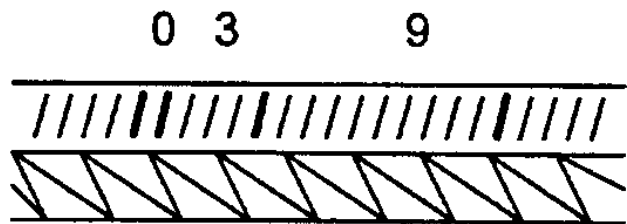

Verkoopkantoor:

RIVA ACIER SA, Immeuble ALPA ZI de Limay
Porcheville, FR - 78440 GARGENVILLE

Telefoon: 00.33/(0)130982000, Fax:
00.33/(0)130982021, E-mail:
commercial.france@rivagroup.com

RIVA Stahl, Wolfgang-Küntscher Strasse 18, DE-
16761 HENNIGSDORF

Telefoon: +3371/270111, Fax: +3371/30 24 12, E-
mail: verkauf.bst@rivagroup.com

THY-MARCINELLE
Rue de l'Acier 1 BP1002
BE-6000 Charleroi

Telefoon: +32071/27 01 11, Fax: +3271/30 24 12,
E-mail: secretariat.tm@riva.be

Annexe au certificat produit BENOR no. 270/2015/0015 délivré le 22.04.2024.**Unité de production:**

ITON SEINE S.A.S.
Quai de Seine B.P 13
FR-78270 BONNIERES /SEINE

Téléphone: +33/1 30 98 20 80

Fax: +33/1 30 98 91 57

E-mail:

Marque de laminage: 0/3/9**Produits:**

LAMINE BE 500 S
BARRES
Diamètres 8 mm – 16 mm
CRELOI 500 S

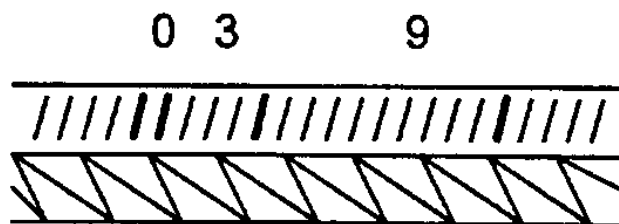
**Organisme de vente:**

RIVA ACIER SA, Immeuble ALPA ZI de Limay
Porcheville, FR - 78440 GARGENVILLE

Téléphone: 00.33/(0)130982000, Fax:
00.33/(0)130982021, E-mail:
commercial.france@rivagroup.com

RIVA Stahl, Wolfgang-Küntscher Strasse 18, DE-
16761 HENNINGSDORF

Téléphone: +3371/270111, Fax: +3371/30 24 12,
E-mail: verkauf.bst@rivagroup.com

THY-MARCINELLE
Rue de l'Acier 1 BP1002
BE-6000 Charleroi

Téléphone: +32071/27 01 11, Fax: +3271/30 24
12, E-mail: secretariat.tm@riva.be



Bijlage bij het BENOR productcertificaat nr. 270/2022/0022 uitgereikt op 22.04.2024.

Productie-eenheid:

KROMAN ÇELİK San. A.S.
Emek Mah. Asiroglu Cad. No 155
TR-41700 DARICA-KOCAELI

Telefoon: +90/262 679 20 00
Fax: +90/262 679 20 98
E-mail: ali.ozturk@kromancelik.com.tr

Walsmerk: 0/9/4/1

Producten:

LAMINE BE500S
BARRES
Diamètres 8 - 40 mm



941

Verkoopkantoor:

Kroman Çelik San.A.S., Emek Mah. Aşiroğlu
Cad(Street) No:155, TR - 41700 DARICA-
KOCAELI

Telefoon: +90/262 679 20 00, Fax: +90/262 679
20 98, E-mail: hasan.dinc@kromancelik.com.tr



Annexe au certificat produit BENOR no. 270/2022/0022 délivré le 22.04.2024.

Unité de production:

KROMAN ÇELİK San. A.S.
Emek Mah. Asiroglu Cad. No 155
TR-41700 DARICA-KOCAELI

Téléphone: +90/262 679 20 00
Fax: +90/262 679 20 98
E-mail: ali.ozturk@kromancelik.com.tr

Marque de laminage: 0/9/4/1

Produits:

LAMINE BE500S
BARRES
Diamètres 8 - 40 mm



941

Organisme de vente:

Kroman Çelik San.A.S., Emek Mah. Aşıroğlu
Cad(Street) No:155, TR - 41700 DARICA-
KOCAELI

Téléphone: +90/262 679 20 00, Fax: +90/262 679
20 98, E-mail: hasan.dinc@kromancelik.com.tr

Bijlage bij het BENOR productcertificaat nr. 270/2025/0025 uitgereikt op 22.04.2024.

Productie-eenheid:

LECH-STAHLLWERKE GmbH (LSW)
Industriestrasse 1
DE-86405 MEITINGEN

Telefoon: +49/82 71 820
Fax: +49/82 71 823 77
E-mail: info@lech-stahlwerke.de

Walsmerk: 0/1/2/2

Producten:

LAMINE BE500S
BARRES
Diamètres 8 - 32 mm

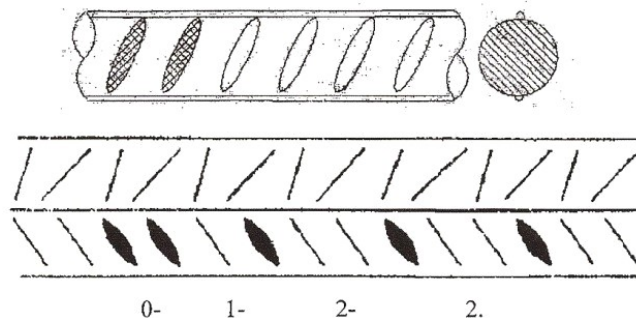

Verkoopkantoor:

LECH-STAHLLVERTRIEB GmbH (LSB),
Industriestrasse 1, DE-86405 MEITINGEN

Telefoon: +49(0)82 71/82, Fax: +49(0)82 71/82-456, E-mail: wolfgang.sasse@lech-stahlvertrieb.de

Annexe au certificat produit BENOR no. 270/2025/0025 délivré le 22.04.2024.**Unité de production:**

LECH-STAHLLWERKE GmbH (LSW)
Industriestrasse 1
DE-86405 MEITINGEN

Téléphone: +49/82 71 820

Fax: +49/82 71 823 77

E-mail: info@lech-stahlwerke.de

Marque de laminage: 0/1/2/2**Produits:**

LAMINE BE500S
BARRES
Diamètres 8 - 32 mm

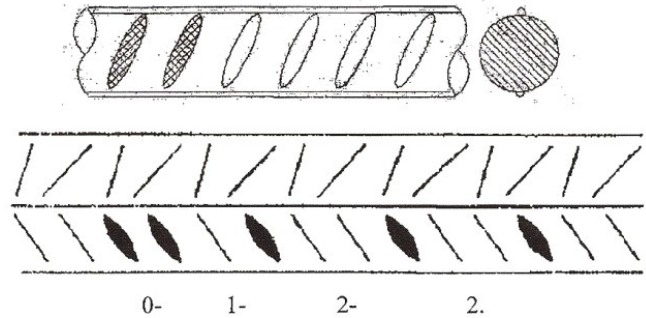
**Organisme de vente:**

LECH-STAHLLVERTRIEB GmbH (LSB),
Industriestrasse 1, DE-86405 MEITINGEN

Téléphone: +49(0)82 71/82, Fax: +49(0)82 71/82-456, E-mail: wolfgang.sasse@lech-stahlvertrieb.de

Bijlage bij het BENOR productcertificaat nr. 270/2035/0035 uitgereikt op 22.04.2024.**Productie-eenheid:**

MEGASA Siderurgica S.L.
Carretara de Castilla 802-820
ES-15570 NARON

Telefoon: +34/981 399 000
Fax: +34/981 399 004
E-mail: batienza@megasa.es

Walsmerk: 0/7/1/7**Producten:**

LAMINE BE 500 S
BARRES DROITES
Diamètres 8 mm – 32 mm

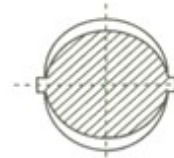
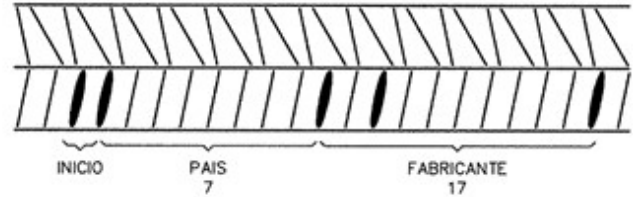
**Verkoopkantoor:**

MEGASA Siderurgica S.L., Carretara de Castilla
802-820, ES-15570 NARON

Telefoon: 00.34/981 399 000, Fax: 00.34/981 399
004, E-mail: batienza@megasa.es

Annexe au certificat produit BENOR no. 270/2035/0035 délivré le 22.04.2024.**Unité de production:**

MEGASA Siderurgica S.L.
Carretara de Castilla 802-820
ES-15570 NARON

Téléphone: +34/981 399 000
Fax: +34/981 399 004
E-mail: batienza@megasa.es

Marque de laminage: 0/7/1/7**Produits:**

LAMINE BE 500 S
BARRES DROITES
Diamètres 8 mm – 32 mm

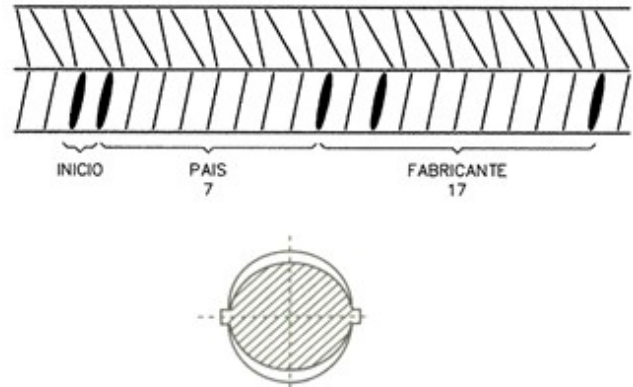
**Organisme de vente:**

MEGASA Siderurgica S.L., Carretara de Castilla
802-820, ES-15570 NARON

Téléphone: 00.34/981 399 000, Fax: 00.34/981
399 004, E-mail: batienza@megasa.es



Bijlage bij het BENOR productcertificaat nr. 270/2036/0036 uitgereikt op 22.04.2024.

Productie-eenheid:

TOSYALI Iron Steel Industry ALGERIE SPA
 Pôle Economique Plateau Gourirate BP 175
 DZ-31230 BETHIOUA-WILAYA d'ORAN

Telefoon: +213/41 79 31 32
 Fax: +213/41 79 31 31
 E-mail: info@tosyalialgeria-spa.com

Walsmerk: 0/9/8/7

Producten:

LAMINE BE 500 S
BARRES
Diamètres 8 mm – 32 mm
8-16mm

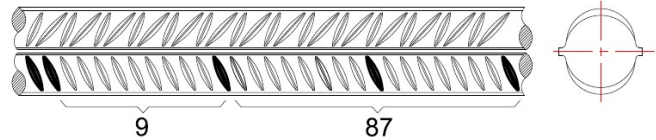

Verkoopkantoor:

TOSYALI Iron Steel Industry ALGERIE SPA,
 Barbaros Mah.Suteuyolu Cad No :72, TR - 34746
 ATASEHIR-ISTANBUL

Telefoon: +90/216 544 36 00, Fax: +90/216 544
 36 66, E-mail: mete.sahin@tosyalialgeria-spa.com
 volkan.ulgen@tosyalialgeria-spa.com



Annexe au certificat produit BENOR no. 270/2036/0036 délivré le 22.04.2024.

Unité de production:

TOSYALI Iron Steel Industry ALGERIE SPA
Pôle Economique Plateau Gourirate BP 175
DZ-31230 BETHIOUA-WILAYA d'ORAN

Téléphone: +213/41 79 31 32
Fax: +213/41 79 31 31
E-mail: info@tosyalialgeria-spa.com

Marque de laminage: 0/9/8/7

Produits:

LAMINE BE 500 S
BARRES
Diamètres 8 mm – 32 mm
8-16mm

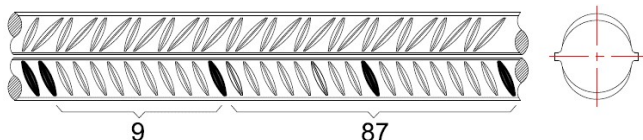

Organisme de vente:

TOSYALI Iron Steel Industry ALGERIE SPA,
Barbaros Mah.Suteuyolu Cad No :72, TR - 34746
ATASEHIR-ISTANBUL

Téléphone: +90/216 544 36 00, Fax: +90/216 544
36 66, E-mail: mete.sahin@tosyalialgeria-spa.com
volkan.ulgen@tosyalialgeria-spa.com