

LENTON





Schraubmuffensystem für Betonstähle

Preisliste Deutschland

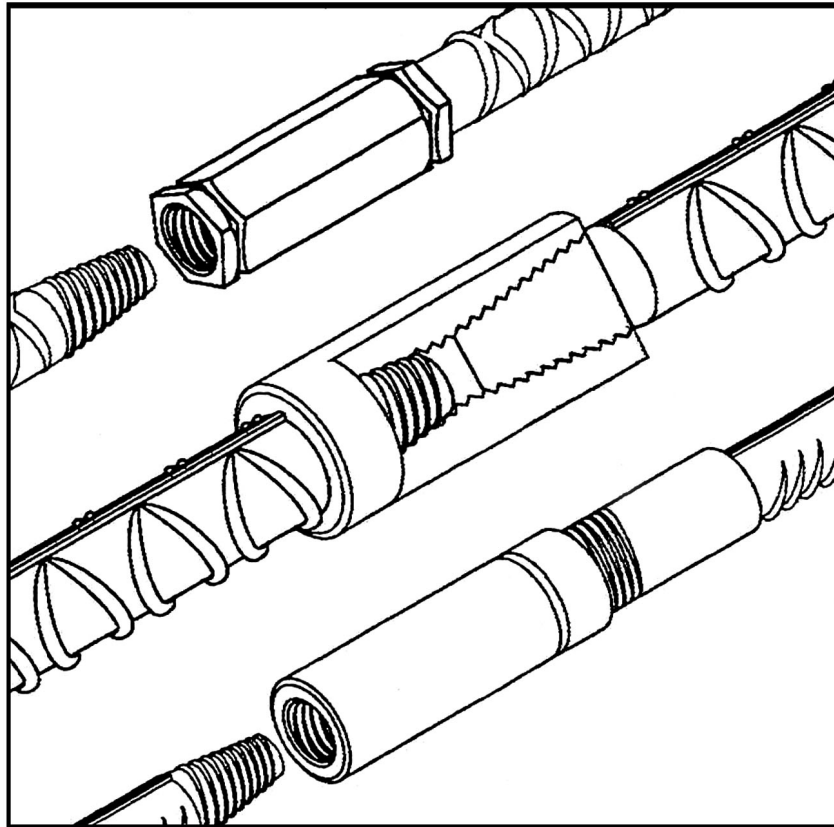
05/2017

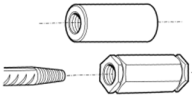
gültig ab 1. Mai 2017

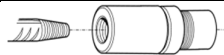

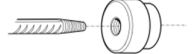
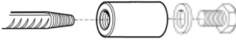
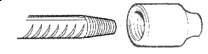
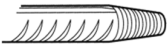
Betonstahl \varnothing mm			10	12	14	16	20	25	28	32	40
Typ	Symbol	Bezeichnung	€ Stück	€ Stück	€ Stück	€ Stück	€ Stück	€ Stück	€ Stück	€ Stück	€ Stück
A12		Muffenhalbstoß	8,95	8,75	9,05	9,40	16,30	21,40	23,15	25,40	36,85
P13		Muffenhalbstoß	32,50	33,65	34,15	38,00	45,78	56,90	60,43	69,95	111,50
P14		Muffenhalbstoß	25,35	26,15	28,15	29,45	37,55	40,70	43,50	49,60	74,30
P15		Muffenhalbstoß	Preis auf Anfrage								
D14		Muffenstoß	Preis auf Anfrage								
S13		Muffenstoß (Lieferung ohne Schraube sowie U-Scheibe)	Preis auf Anfrage								
C12		Muffenstoß	Preis auf Anfrage								
G		Säge- und Gewindeschnitt auf Ergänzungsstab	3,15	3,15	3,15	3,15	5,05	5,05	5,05	6,25	7,50
R11	A-Typ Reduziermuffe	Preis auf Anfrage									
P..-R..	P-Typ Reduziermuffe	Preis auf Anfrage									

LENTON Drehmomentschlüssel



A \varnothing 10 - 28 mm Typ 70275 Art. Nr. 148010 **233,00 €**

B \varnothing 25 - 57 mm Typ 850 Art. Nr. 148030 **545,00 €**

Alle Preise zuzüglich MwSt.

Betonstahl \varnothing mm			10	12	14	16	20	25	28	32	40
TYP	Symbol	Bezeichnung	€ Stück	€ Stück	€ Stück	€ Stück	€ Stück	€ Stück	€ Stück	€ Stück	€ Stück
HFF		Sechskant Befestigungsblech	0,53	0,53	0,57	0,57	0,62	-	-	-	-
CFF		Befestigungsblech mit konischem Gewinde	-	-	-	-	-	1,86	1,86	2,25	2,25
CFFP		Kunststofffixierer mit konischem Gewinde	-	0,74	0,74	0,74	0,74	0,96	1,12	-	-
PFF		Befestigungsblech mit Parallelgewinde	1,70	1,70	1,70	1,70	1,86	2,47	2,47	2,47	2,58
FC		Schaumstoffkappe	0,37	0,37	0,37	0,37	0,37	0,37	0,37	0,42	0,42
CPP		Gewindeschutzkappe mit konischem Gewinde	0,20	0,20	0,32	0,32	0,32	0,32	0,32	0,43	0,43
PPP		Gewindeschutzkappe mit Parallelgewinde	0,32	0,32	0,32	0,32	0,32	0,43	0,43	0,43	0,62
SM1 + SP15		Stahlkappe mit O-Ring Preis auf Anfrage									
CPPS		Stahlbeschichtete Schutzkappe mit konischem Gewinde	1,25	1,25	1,25	1,25	1,25	1,35	1,50	1,60	1,70
PPPS		Stahlbeschichtete Schutzkappe mit Parallelgewinde	1,25	1,25	1,25	1,25	1,35	1,60	1,70	1,70	3,60
BTP		Stabgewindeschutz	0,15	0,15	0,15	0,15	0,25	0,30	0,40	0,45	0,60